

A-A (2:1)

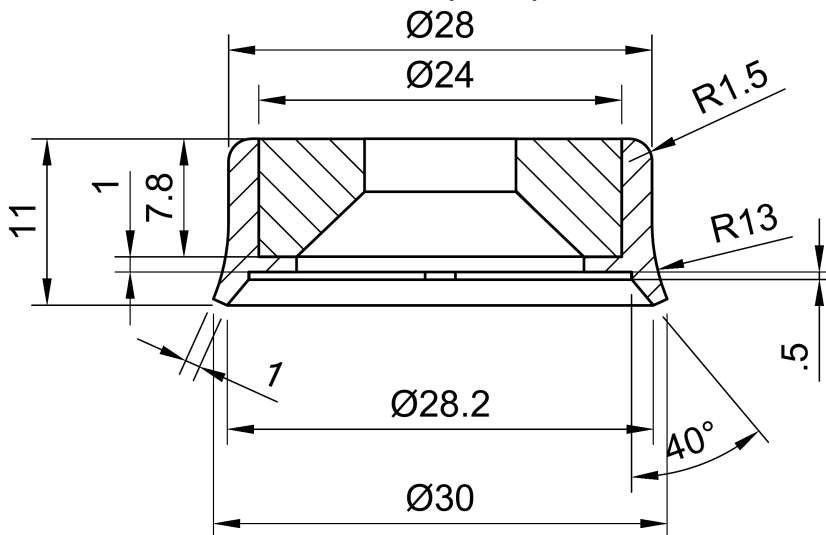

Info :

\*\*\*= PAR=Para  
SIL=Silicone  
NIT=Nitrile



Créé par : B.E CPDN

Matière : \*\*\*

Désignation :  
**Ventouse plate D30**

Référence :  
60249/30/\*\*\*

Echelle :  
2:1

Date :  
14/09/2020

Indice :  
1